



















WARNING

- GB**  Thank you for having chosen Piaggio original accessories to install on your vehicle. It is extremely important that the accessories be installed correctly, so read and thoroughly understand this instruction sheet before you attempt to install your Piaggio genuine accessory.
-  Improper installation of accessories can severely compromise the safety of your vehicle. Improper installation can lead to a loss of stability or wheel lock up, with subsequent serious accident and injury or even death. Go to an official Piaggio dealer, who will perform a correct installation using the appropriate equipment.
-  For all accessories related to the transport of loads it is necessary to carefully follow the instructions on correct mounting and correct fitting/fastening of the load to avoid decreased manoeuvrability of the vehicle, with consequent falls or serious accidents, including fatal.
-  Carbon fiber components, when broken, are extremely sharp, and can cause deep and serious cuts. Never attempt to repair a carbon fiber part. Never trim a carbon fiber part with any operation that uses sawing, grinding or sanding, as the fibers are toxic and extremely injurious to your health.
- I**  Grazie per aver scelto accessori originali Piaggio da installare sul Vostro veicolo. Prima di installare un accessorio originale Piaggio è necessario leggere attentamente le istruzioni riportate nelle pagine seguenti.
-  Un'installazione non corretta degli accessori può compromettere la sicurezza del veicolo, in quanto si può verificare la perdita di stabilità o un blocco ruote, che possono portare a gravi incidenti, anche fatali. Recatevi presso un rivenditore Ufficiale Piaggio, il quale Vi eseguirà una corretta installazione mediante l'attrezzatura appropriata.
-  Per tutti gli accessori relativi al trasporto di carichi è necessario seguire attentamente le istruzioni riportanti il corretto montaggio e il corretto alloggiamento/ fissaggio del carico, in modo da evitare una minore manovrabilità del veicolo con conseguenti cadute o gravi incidenti, anche fatali.
-  I componenti in fibra di carbonio, quando si rompono, presentano parti estremamente taglienti che possono provocare tagli gravi e profondi. Non cercate di riparare un pezzo in fibra di carbonio, né di tagliarlo utilizzando seghe, mole o smerigliatrici perché le fibre sono tossiche ed estremamente pericolose per la salute.
- F**  Nous vous remercions d'avoir choisi des accessoires d'origine Piaggio à installer sur votre véhicule. Avant de monter un accessoire original Piaggio, lire très attentivement les notices des suivantes pages.
-  Une mauvaise installation des accessoires peut compromettre la sécurité du véhicule : une perte de stabilité ou un blocage des roues peuvent entraîner de graves accidents, voire un accident fatal. Rendez-vous chez un revendeur officiel Piaggio, qui effectuera une installation correcte en utilisant l'outillage approprié.
-  Pour tous les accessoires relatifs au transport de charges, il faut suivre attentivement les instructions indiquant le bon montage et le bon emplacement ou la bonne fixation de la charge, de façon à ne pas réduire la manœuvrabilité du véhicule avec, par conséquent, des chutes ou de graves accidents, voire mortels.
-  Si les composants en fibre de carbone se cassent, ils présentent des extrémités extrêmement coupantes qui peuvent causer des coupures graves et profondes. N'essayez jamais de réparer une pièce en fibre de carbone, ni de la couper à l'aide d'une scie, d'une meule ou d'une ponceuse, car les fibres sont toxiques et extrêmement dangereuses pour la santé.
- D**  Danke, dass Sie sich dafür entschieden haben, Originalersatzteile von Piaggio an Ihrem Fahrzeug zu installieren. Vor der Montage eines Originalzubehörs von Piaggio ist es erforderlich, dass Sie die Anleitung der folgenden Seiten aufmerksam durchlesen.
-  Eine nicht korrekte Installation des Zubehörs kann die Sicherheit des Fahrzeugs gefährden, denn dadurch könnte die Stabilität verloren gehen oder die Räder könnten blockiert werden – dies könnte zu schweren, auch lebensgefährlichen Unfällen führen. Gehen Sie zu einem offiziellen Piaggio-Händler, der eine korrekte Installation mit den entsprechenden Geräten durchführen wird.
-  Für alle Zubehörteile, die dem Transport von Lasten dienen, müssen die Anweisungen für die korrekte Montage und die korrekte Anbringung/Verankerung der Last sorgfältig befolgt werden, um eine Beeinträchtigung der Manövrierbarkeit des Fahrzeugs und daraus folgende Stürze oder schwere bzw. tödliche Unfälle zu vermeiden.
-  Wenn Teile aus Kohlenstofffaser zerbrechen, entstehen scharfe Flächen, die tiefe Schnitte verursachen können. Versuchen Sie nicht, Teile aus Kohlenstofffaser zu reparieren oder mit Sägen, Schleifmaschinen oder Schmirgelmaschinen zu bearbeiten, denn die Fasern sind giftig und extrem gesundheitsgefährdend.
- E**  Gracias por haber escogido accesorios originales Piaggio para instalar en su vehículo. Antes de montar un accesorio original Piaggio, es necesario leer atentamente las instrucciones de las páginas siguientes.
-  La instalación incorrecta de los accesorios puede afectar la seguridad del vehículo, puesto que se puede presentar una pérdida de estabilidad o el bloqueo de las ruedas, lo cual puede causar accidentes inclusive graves o hasta fatales. Acuda a un revendedor Oficial Piaggio, quien le asegurará una correcta instalación con el equipamiento adecuado.
-  Para todos los accesorios relacionados con el transporte de cargas, es necesario respetar atentamente las instrucciones sobre el correcto montaje y colocación/ fijación de la carga y evitar así que se reduzca la maniobrabilidad del vehículo con la consiguiente caída o graves accidentes incluso fatales.
-  Cuando se rompen, los componentes en fibra de carbono presentan partes extremadamente filudas que pueden causar cortaduras graves y profundas. No se debe tratar de reparar una pieza en fibra de carbono, y tampoco hay que cortarla utilizando serruchos, muelas o lijadoras, ya que las fibras son tóxicas y extremadamente peligrosas para la salud.
- GR**  Σας ευχαριστούμε που επιλέξατε για το όχημά σας γνήσια αξεσουάρ Piaggio. Πριν την τοποθέτηση ενός αυθεντικού αξεσουάρ Piaggio, διαβάστε πολύ προσεκτικά τις οδηγίες των ακόλουθων σελίδων.
-  Μια κακή εγκατάσταση των αξεσουάρ μπορεί να θέσει σε κίνδυνο την ασφάλεια του οχήματος: μια απώλεια ευστάθειας ή μια εμπλοκή των τροχών μπορεί να επιφέρει σοβαρά ατυχήματα, ακόμη και θανατηφόρο ατύχημα. Μεταβείτε σε έναν Επίσημο μεταπωλητή Piaggio, ο οποίος θα διενεργήσει τη σωστή εγκατάσταση μέσω του κατάλληλου εξοπλισμού.
-  Για όλα τα αξεσουάρ σχετικά με τη μεταφορά φορτίων, πρέπει να ακολουθήσετε προσεκτικά τις οδηγίες οι οποίες υποδεικνύουν τη σωστή διαδικασία συναρμολόγησης και τη σωστή τοποθέτηση/στερέωση του φορτίου, προκειμένου να αποφύγετε τη μείωση της δυνατότητας ελέγχου του οχήματος με αποτέλεσμα πτώσεις ή σοβαρά ατυχήματα, ακόμη και θανατηφόρα.
-  Εάν τα συστατικά από ίνες άνθρακα σπάσουν, παρουσιάζουν εξαιρετικά αιχμηρά άκρα, που μπορεί να προκαλέσουν σοβαρές και βαθιές τομές. Μην προσπαθείτε ποτέ να επισκευάσετε ένα εξάρτημα από ίνες άνθρακα, ούτε να το κόψετε με τη βοήθεια ενός πριονιού, ενός τροχού ή ενός λειαντήρα, διότι οι ίνες είναι τοξικές και εξαιρετικά επικίνδυνες για την υγεία.

GB USE INSTRUCTIONS OF THE ALUMINIUM PANNIERS
I ISTRUZIONI DI UTILIZZO VALIGIE IN ALLUMINIO
F INSTRUCTIONS D'UTILISATION DES VALISES EN ALUMINIUM
D GEBRAUCHSANWEISUNG ALUMINIUMKOFFER
E INSTRUCCIONES DE USO DE LAS MALETAS DE ALUMINIO
GR ΟΔΗΓΙΕΣ ΧΡΗΣΗΣ ΓΙΑ ΒΑΛΙΤΣΩΝ ΑΛΟΥΜΙΝΙΟΥ

- GB** ⚠ Make sure that the engine and the thermal parts of the bike are cold before carrying out the following instructions.
- ⚠ Put the motorcycle on the service rear centre stand (available in the workshop) and on a flat and robust ground.
- ⚠ Carry out the various operations carefully so as not to damage any part of the bike.
- ⚠ Please contact an Official Aprilia Dealer for the assembly of the kit.
- ⚠ The screws that secure the various parts of the vehicle may be tightened with threadlock. Pay the utmost attention and care when unscrewing these screws.
- I** ⚠ Assicurarsi che il motore e le parti termiche della moto siano fredde prima di effettuare le seguenti istruzioni.
- ⚠ Posizionare la moto sul cavalletto centrale posteriore di servizio (in dotazione all'officina) su di un terreno piano e solido.
- ⚠ Eseguire le varie operazioni con cura in modo da non danneggiare le varie parti della moto.
- ⚠ Per il montaggio del kit rivolgersi ad un Concessionario Ufficiale Aprilia.
- ⚠ Le viti che fissano le varie parti del veicolo possono riportare un serraggio con frenafili. Prestare la massima attenzione e cura in fase di svitamento di queste viti.
- F** ⚠ S'assurer que le moteur et les parties thermiques de la moto sont froides avant de procéder à cette opération.
- ⚠ Placer la moto sur la béquille de service centrale arrière (fournie à l'atelier) sur un sol plat et solide.
- ⚠ Procéder aux différentes opérations avec précaution pour ne pas endommager les différentes parties du moto.
- ⚠ Pour le montage du kit, s'adresser à un concessionnaire officiel Aprilia.
- ⚠ Les vis qui fixent les différentes parties du véhicules peuvent avoir un serrage avec du frein-filet. Faire très attention lors du dévissage de ces vis.
- D** ⚠ Vor der Ausführung nachstehender Anleitungen sicherstellen, dass der Motor und die Thermoteile des Motorrads kalt sind.
- ⚠ Das Motorrad auf dem hinteren Hauptständer (an die Werkstatt geliefert) auf ebenen und festen Untergrund stellen.
- ⚠ Zur Vermeidung von Beschädigungen an den diversen Teilen des Motorrads alle Tätigkeiten mit großer Sorgfalt ausführen.
- ⚠ Zur Montage des Kits, wenden Sie sich bitte an einen offiziellen Aprilia-Vertragshändler.
- ⚠ Die Schrauben, mit denen die verschiedenen Fahrzeugteile befestigt werden, könnten mit Schraubensicherung angezogen worden sein. Beim Lösen dieser Schrauben äußerst vorsichtig sein und sorgsam vorgehen.
- E** ⚠ Comprobar que el motor y los componentes térmicos de el scooter estén fríos antes de iniciar las operaciones descritas en estas instrucciones.
- ⚠ Colocar la motocicleta sobre el caballete central trasero de servicio (suministrado en el taller) en un terreno plano y sólido.
- ⚠ Realizar la secuencia de operaciones con cuidado para no dañar los componentes del scooter.
- ⚠ Para montar el kit, dirigirse a un Concesionario Oficial Aprilia.
- ⚠ Los tornillos que fijan las diversas partes del vehículo pueden ir apretados con fijador de roscas. Preste la máxima atención y cuidado cuando desenrosque estos tornillos.
- GR** ⚠ Βεβαιωθείτε ότι ο κινητήρας και τα θερμικά εξαρτήματα της μηχανής είναι κρύα πριν ακολουθήσετε τις παρακάτω οδηγίες.
- ⚠ Τοποθετήστε τη μοτοσυκλέτα στο κεντρικό πίσω καβαλέτο (παρέχεται στο συνεργείο) σε μια επίπεδη και σταθερή επιφάνεια.
- ⚠ Εκτελέστε προσεκτικά τις διάφορες εργασίες, ώστε να αποφευχθεί η πρόκληση ζημιάς στα διάφορα εξαρτήματα της μηχανής.
- ⚠ Για τη συναρμολόγηση του kit απευθυνθείτε σε μια Επίσημη Αντιπροσωπία Aprilia.
- ⚠ Στις βίδες που στερεώνουν τα διάφορα μέρη του οχήματος η σύσφιξη μπορεί να έχει γίνει με κόλλα σπειρώματος. Δώστε μεγάλη προσοχή και φροντίδα όταν ξεβιδώνετε αυτές τις βίδες.

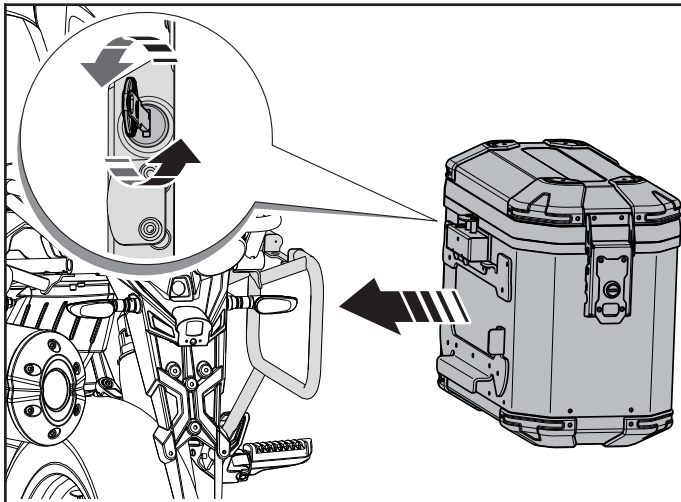

GB FITTING THE PANNIER

Insert the key into the lock and turn it anticlockwise into the position illustrated.

Position the pannier on the appropriate support frame, as shown in the drawing.

Hook the pannier to the support until you hear the lock click.

⚠ Make sure that the pannier is correctly fastened to the support frame.

Turn the key clockwise and remove it from the lock.

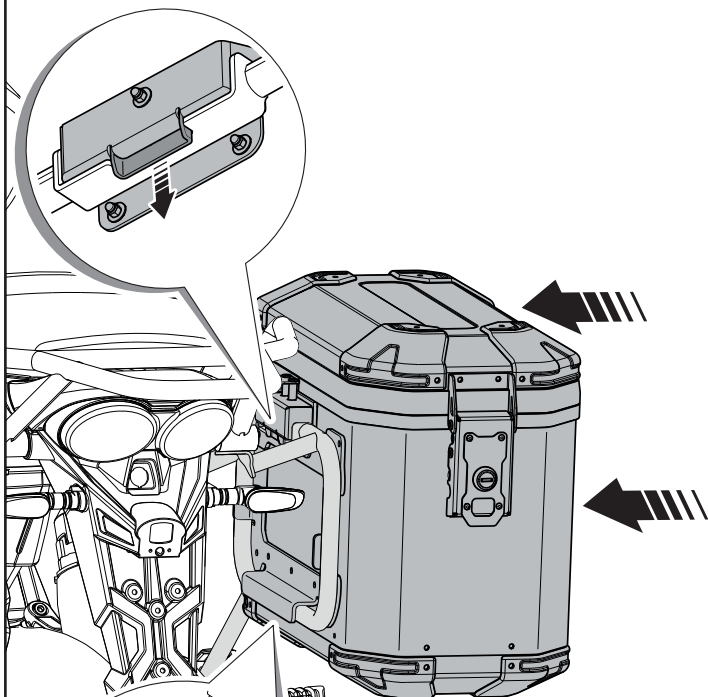

I AGGANCIAMENTO DELLA VALIGIA

Inserire la chiave nella serratura e ruotarla in senso antiorario in posizione come rappresentato.

Posizionare la valigia sull'apposito telaio di supporto, come indicato a disegno.

Agganciare la valigia al supporto fino ad udire lo scatto della serratura.

⚠ Assicurarsi del corretto aggancio della valigia al telaio di supporto.

Ruotare la chiave in senso orario ed estrarla dalla serratura.

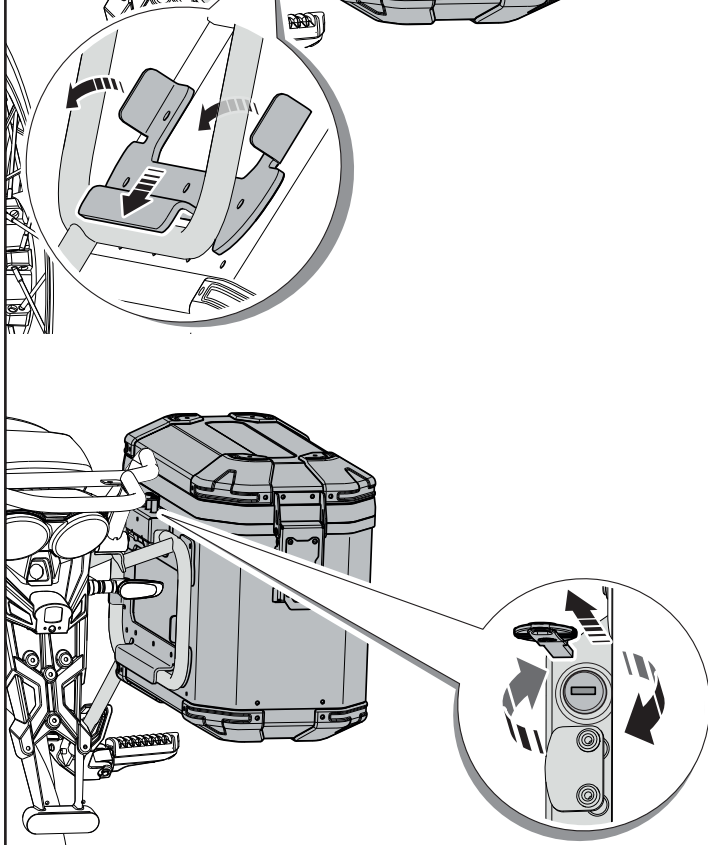

F ACCROCHAGE DE LA VALISE

Introduire la clé dans la serrure et la tourner dans le sens inverse des aiguilles d'une montre en position comme illustré.

Positionner la valise sur le cadre de support approprié, comme indiqué sur le dessin.

Accrocher la valise au support jusqu'à entendre le déclic de la serrure.

⚠ Vérifier l'accrochage correct de la valise au cadre de support.

Tourner la clé dans le sens des aiguilles d'une montre et l'extraire de la serrure.

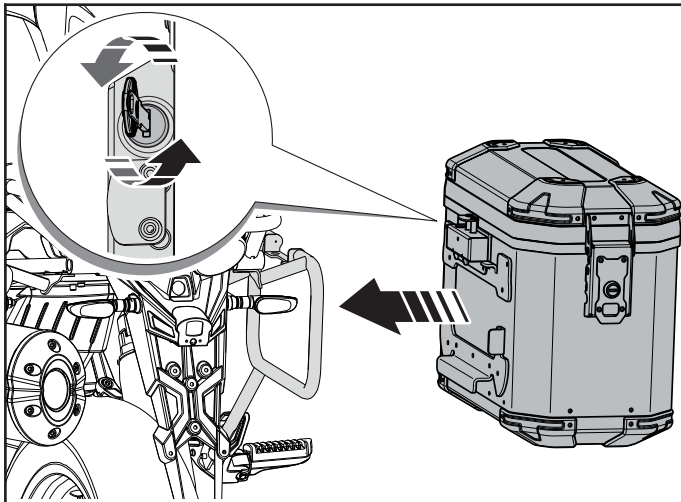

D ANBRINGEN DES KOFFERS

Den Schlüssel in das Schloss stecken und gegen den Uhrzeigersinn in die dargestellte Position bringen.

Den Koffer auf dem dazugehörigen Halterahmen anbringen, wie in der Zeichnung angegeben.

Den Koffer an der Halterung einrasten, bis das Klicken des Schlosses zu hören ist.

⚠️ Sicherstellen, dass der Koffer ordnungsgemäß am Halterahmen eingehakt ist.

Den Schlüssel gegen den Uhrzeigersinn drehen und vom Schloss abziehen.

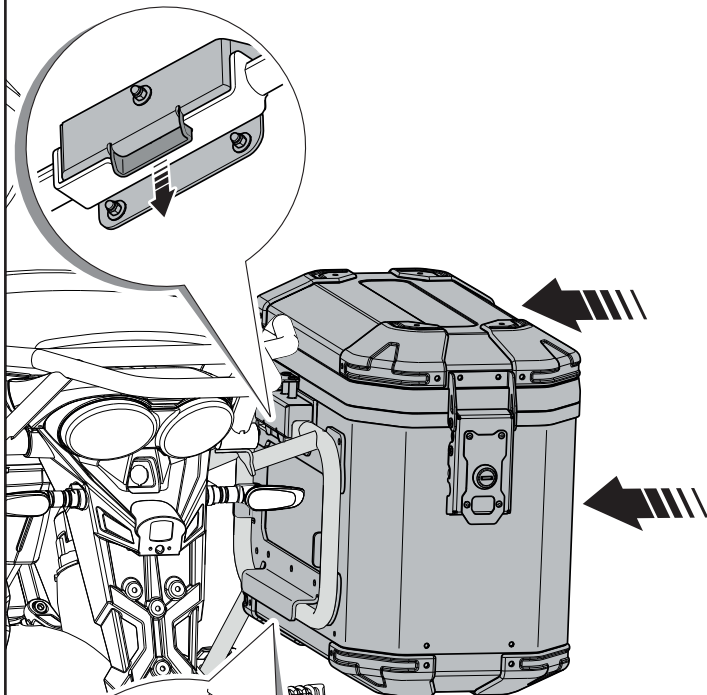

E ENGANCHE DE LA MALETA

Introduzca la llave en la cerradura y gírela en sentido antihorario a la posición que se representa.

Ponga la maleta en el bastidor de soporte, tal y como se muestra en la imagen.

Enganche la maleta al soporte hasta oír el enganche de la cerradura.

⚠️ Compruebe que la maleta esté correctamente enganchada en la placa de soporte.

Gire la llave en sentido horario y extráigala de la cerradura.

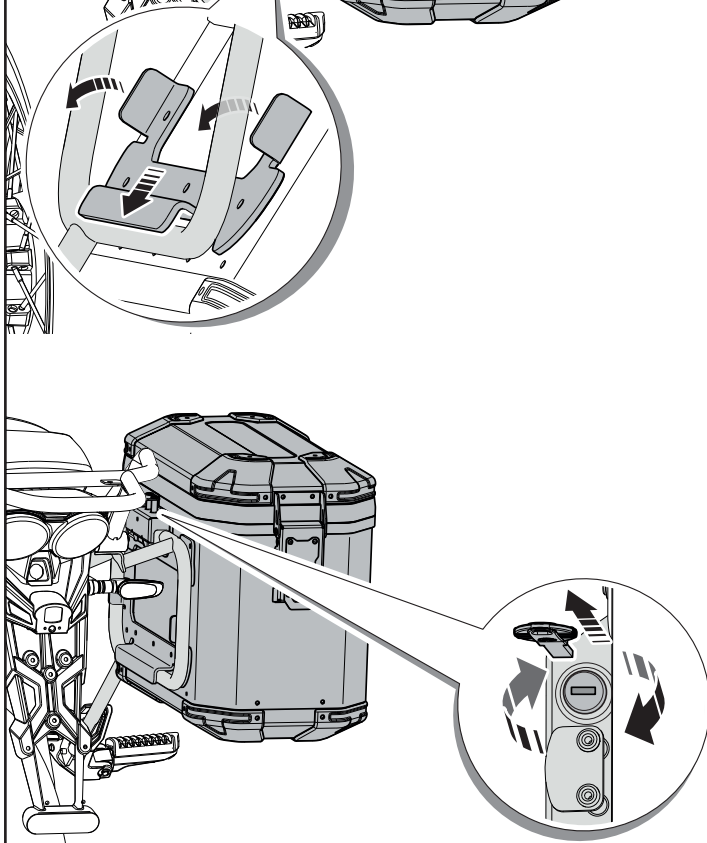

GR ΣΥΝΔΕΣΗ ΤΗΣ ΒΑΛΙΤΣΑΣ

Εισαγάγετε το κλειδί στην κλειδαριά και γυρίστε το αριστερόστροφα στην υποδεικνυόμενη θέση.

Τοποθετήστε τη βαλίτσα στο ειδικό πλαίσιο στήριξης, όπως φαίνεται στο σχέδιο.

Συνδέστε τη βαλίτσα στη βάση στήριξης μέχρι να ακούσετε τον ήχο κουμπώματος της κλειδαριάς.

⚠️ Βεβαιωθείτε ότι συνδέθηκε σωστά η βαλίτσα στο πλαίσιο στήριξης.

Γυρίστε το κλειδί δεξιόστροφα και βγάλτε το από την κλειδαριά.

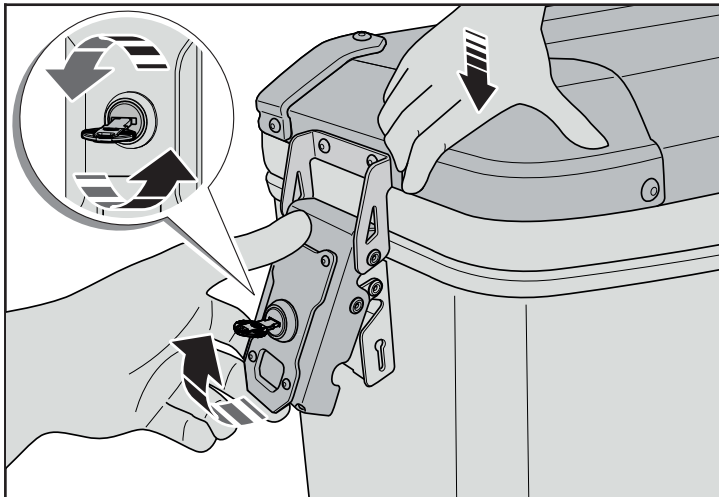

GB OPENING THE LID

Insert the key into the lock and turn it 180° anticlockwise.
Press down on the lid and release the locking lever of the lock from the lid's latching seat.

Lift the lid.

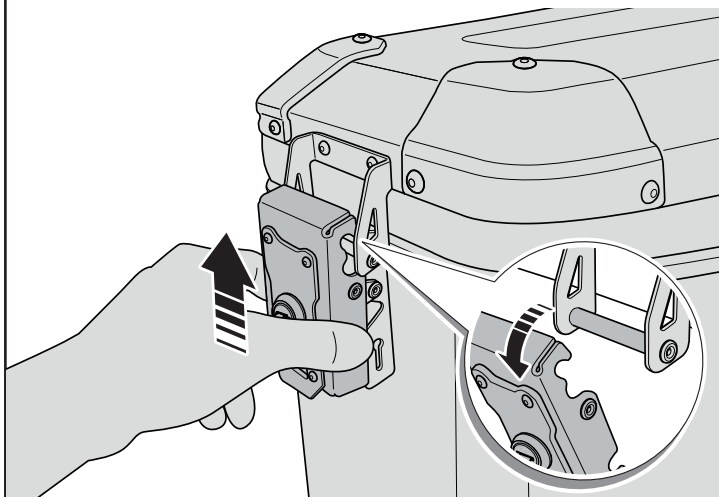

I APERTURA DEL COPERCHIO

Inserire la chiave e ruotarla in senso antiorario di 180°.
Esercitare una pressione sul coperchio verso il basso e sganciare la leva di chiusura della serratura dall'apposita sede di aggancio del coperchio.

Accompagnare l'apertura del coperchio.

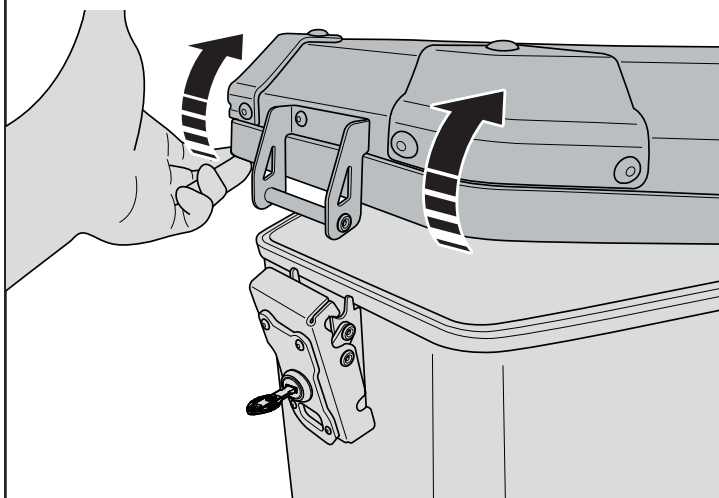

F OUVERTURE DU COUVERCLE

Introduire la clé dans la serrure et la tourner de 180° dans le sens inverse des aiguilles d'une montre.
Exercer une pression sur le couvercle vers le bas et décrocher le levier de fermeture de la serrure du siège correspondant d'accrochage du couvercle.

Accompagner l'ouverture du couvercle.

D ÖFFNUNG DES DECKELS

Den Schlüssel in das Schloss stecken und um 180° gegen den Uhrzeigersinn drehen.
Vorsichtig nach unten auf den Deckel drücken und den Verriegelungshebel des Schlosses aus der dazugehörigen Verriegelungsaufnahme des Deckels aushaken.

Den Deckel beim Öffnen festhalten.

E APERTURA DE LA TAPA

Introduzca la llave en la cerradura y gírela en sentido antihorario 180°.
Presione la tapa hacia abajo y suelte la palanca de cierre de la cerradura de enganche de la tapa.

Acompañe la apertura de la tapa.

GR ΑΝΟΙΓΜΑ ΚΑΠΑΚΙΟΥ

Εισαγάγετε το κλειδί στην κλειδαριά και γυρίστε το αριστερόστροφα κατά 180°.
Ασκήστε πίεση στο καπάκι προς τα κάτω και αποσυνδέστε το μοχλό κλειδώματος της κλειδαριάς από την ειδική έδρα σύνδεσης του καπακιού.

Συνοδεύστε το άνοιγμα του καπακιού.

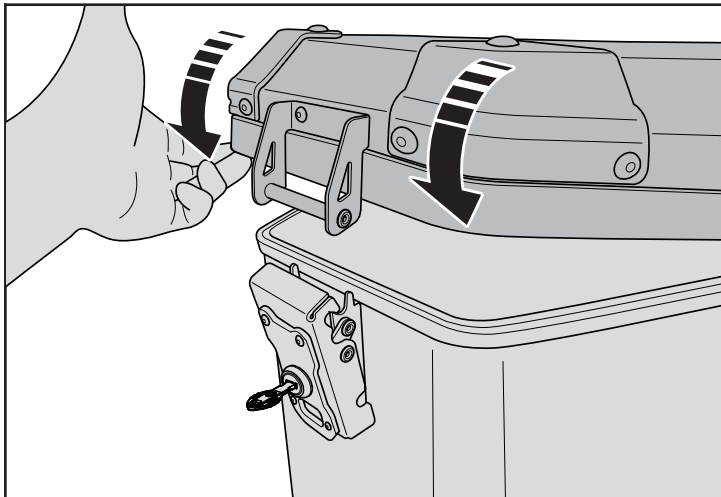

GB CLOSING THE LID

Lower the lid.

With the key inserted in the lock and turned 180° anticlockwise, hook the locking lever on the appropriate latching seat of the lid.

⚠ Make sure that the latching seat of the lid is centred with respect to the locking lever.

Press down on the lid and lock the locking lever.

Turn the key 180° clockwise and remove it from the lock.

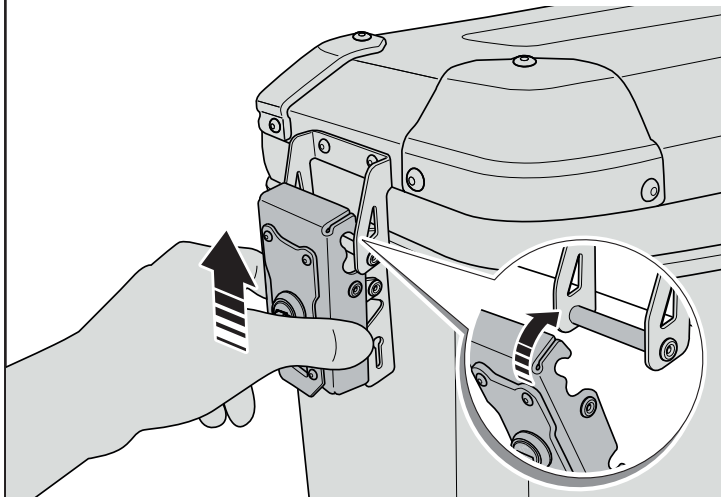

I CHIUSURA DEL COPERCHIO

Accompagnare la chiusura del coperchio.

Con la chiave inserita nella serratura e ruotata di 180° in senso antiorario, agganciare la leva di chiusura sull'apposito aggancio del coperchio.

⚠ Assicurarsi che la sede d'aggancio del coperchio sia centrata rispetto alla leva di chiusura.

Esercitare una pressione sul coperchio verso il basso e chiudere la leva di chiusura.

Ruotare la chiave in senso orario di 180° ed estrarla dalla serratura.

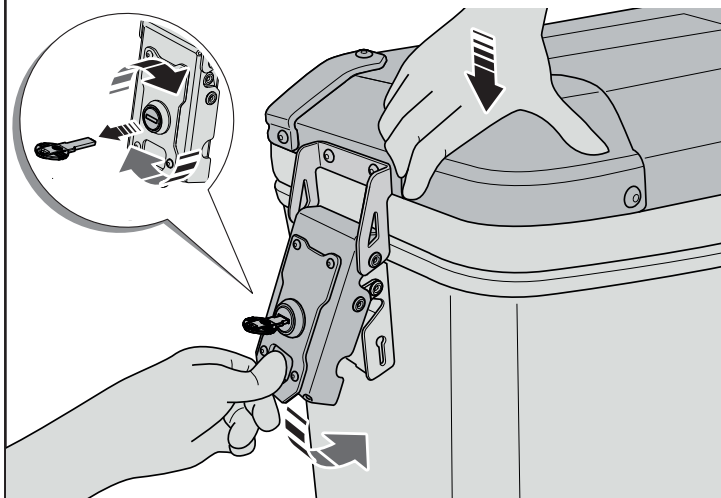

F FERMETURE DU COUVERCLE

Accompagner la fermeture du couvercle.

Avec la clé introduite dans la serrure et tournée de 180° dans le sens inverse des aiguilles d'une montre, accrocher le levier de fermeture sur l'accrochage correspondant du couvercle.

⚠ S'assurer que le siège d'accrochage du couvercle est centré par rapport au levier de fermeture.

Exercer une pression sur le couvercle vers le bas et fermer le levier de fermeture.

Tourner la clé de 180° dans le sens des aiguilles d'une montre et l'extraire de la serrure.

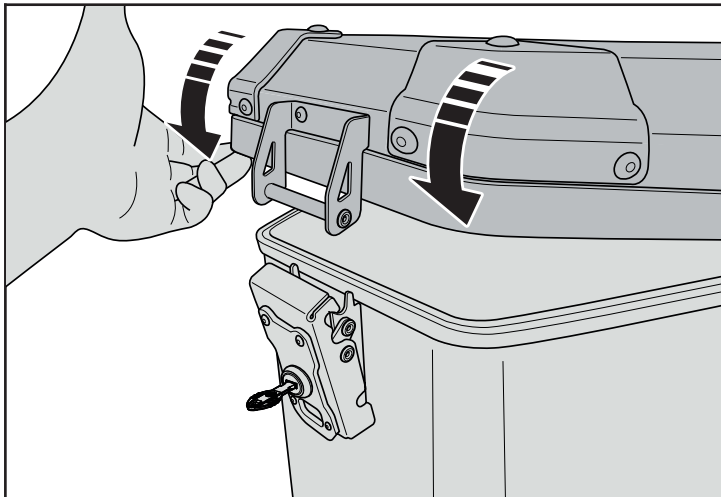

D SCHLIESSEN DES DECKELS

Den Deckel beim Schließen festhalten.

Mit um 180° gedrehtem und im Schloss steckendem Schlüssel den Verriegelungshebel in der dazugehörigen Verriegelungsvorrichtung des Deckels einhaken.

⚠ Sicherstellen, dass die Verriegelungsaufnahme des Deckels zum Verriegelungshebel zentriert ist.

Vorsichtig nach unten auf den Deckel drücken und den Verriegelungshebel schließen.

Den Schlüssel um 180° gegen den Uhrzeigersinn drehen und vom Schloss abziehen.

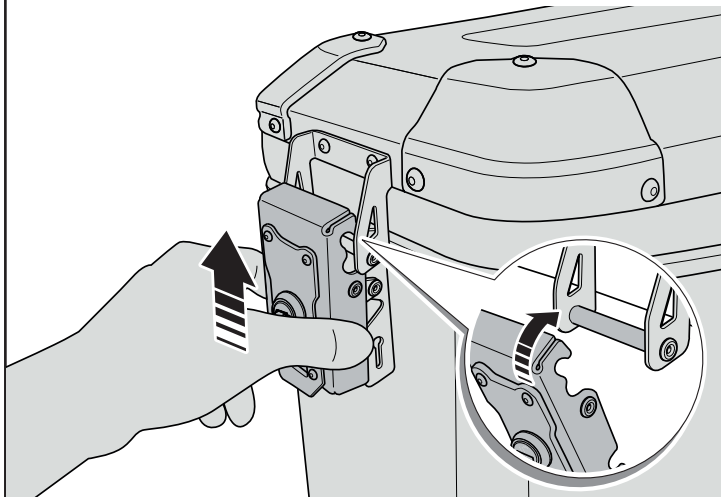

E CIERRE DE LA TAPA

Acompañe el cierre de la tapa.

Con la llave introducida en la cerradura y girada 180° en sentido antihorario, enganche la palanca de cierre en el correspondiente enganche de la tapa.

⚠ Compruebe que el alojamiento del enganche de la tapa esté centrado con respecto a la palanca de cierre.

Presione la tapa hacia abajo y cierre la palanca.

Gire la llave en sentido horario 180° y extráigala de la cerradura.

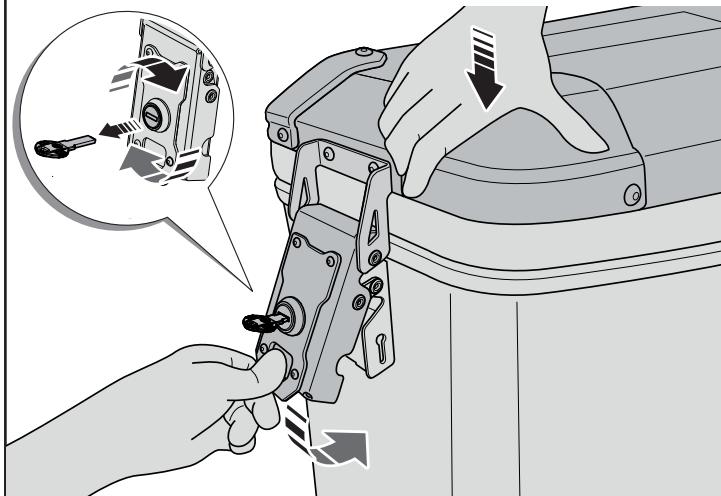

GR ΚΛΕΙΣΙΜΟ ΚΑΠΑΚΙΟΥ

Συνοδεύστε το κλείσιμο του καπακιού.

Με το κλειδί μέσα στην κλειδαριά και γυρισμένο κατά 180° αριστερόστροφα, συνδέστε τον μοχλό κλεισίματος στον ειδικό γάντζο του καπακιού.

⚠ Βεβαιωθείτε ότι η έδρα σύνδεσης του καπακιού είναι κεντραρισμένη σε σχέση με τον λεβιέ κλεισίματος.

Ασκήστε πίεση στο καπάκι προς τα κάτω και κλείστε το λεβιέ κλεισίματος.

Γυρίστε το κλειδί δεξιόστροφα κατά 180° και βγάλτε το από την κλειδαριά.

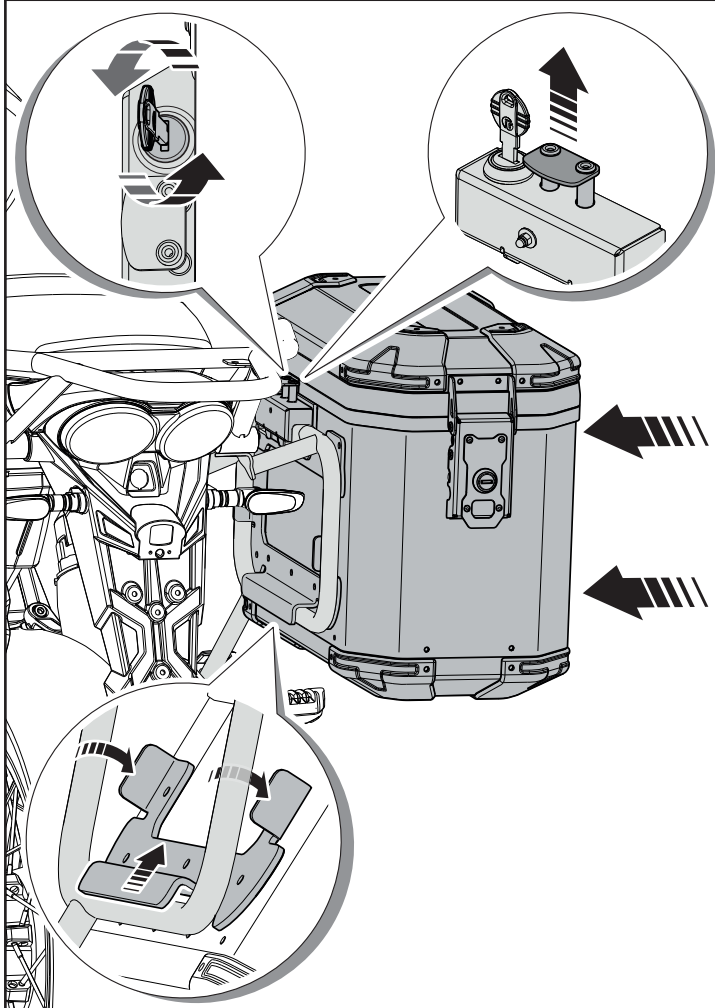

GB RELEASE AND REMOVAL OF THE PANNIER

Insert the key into the lock and turn it anticlockwise as illustrated.

Push the pannier towards the hooking support to prevent the pannier from falling off the support and pull the red lever until the pannier is released from the support.

Remove the pannier.

I SGANCIO E RIMOZIONE DELLA VALIGIA

Inserire la chiave nella serratura e ruotarla in senso antiorario come rappresentato a disegno.

Esercitare una pressione della valigia verso il supporto di aggancio per evitare che la valigia cada dal supporto e tirare la leva rossa fino ad ottenere lo sgancio della valigia dal supporto.

Rimuovere la valigia.

F DÉCROCHAGE ET DÉPOSE DE LA VALISE

Introduire la clé dans la serrure et la tourner dans le sens inverse des aiguilles d'une montre en position comme indiqué sur le dessin.

Exercer une pression de la valise vers le support d'accrochage pour éviter que la valise ne tombe du support et tirer le levier rouge jusqu'à obtenir le décrochage de la valise du support.

Déposer la valise.

D AUSHAKEN UND ENTFERNEN DES KOFFERS

Den Schlüssel in das Schloss stecken und gegen den Uhrzeigersinn drehen, wie auf der Zeichnung gezeigt wird.

Vorsichtig auf den Koffer in Richtung Verriegelungshalterung drücken, um zu verhindern, dass der Koffer aus der Halterung fällt und den roten Hebel ziehen, bis der Koffer aus der Halterung ausgehakt ist.

Den Koffer entfernen.

E DESENGANCHE Y EXTRACCIÓN DE LA MALETA

Introduzca la llave en la cerradura y gírela en sentido antihorario como se representa en la imagen.

Presione la maleta hacia el soporte de enganche para evitar que se caiga al suelo y tire de la palanca roja hasta que la maleta se desenganche del soporte.

Extraiga la maleta.

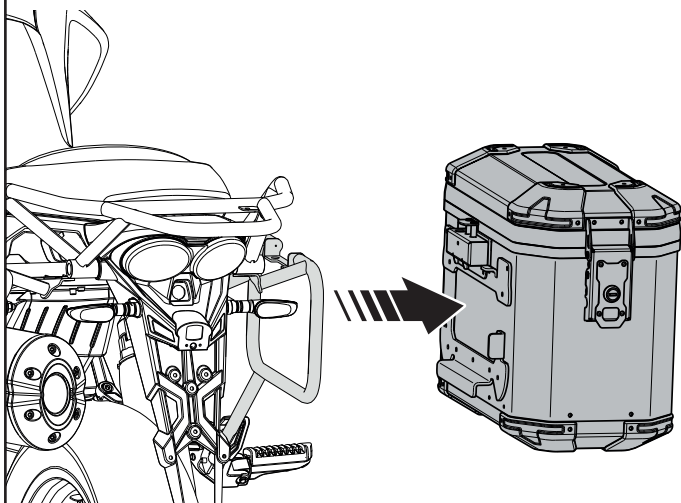















GR ΑΠΟΣΥΝΔΕΣΗ ΚΑΙ ΑΦΑΙΡΕΣΗ ΤΗΣ ΒΑΛΙΤΣΑΣ

Εισαγάγετε το κλειδί στην κλειδαριά και γυρίστε το αριστερόστροφα όπως φαίνεται στο σχέδιο.















Ασκήστε πίεση στη βαλίτσα προς τη βάση σύνδεσης για να αποφύγετε να πέσει η βαλίτσα από τη βάση στήριξης και τραβήξτε το μοχλό μέχρι να αποσυνδεθεί η βαλίτσα από τη βάση της.

Αφαιρέστε τη βαλίτσα.















GB GENERAL SAFETY WARNINGS

-  Before starting, make sure that the panniers are correctly secured and closed.
-  Remove the key from the locks before departure.
-  While riding, all the locks on the panniers must be in the locked position.
-  Maximum speed with panniers: 130 Km/h.
-  Max load for each pannier: 5 Kg.
-  With the panniers fully loaded, adjust the rear suspension to achieve the correct vehicle attitude (see the use and maintenance manual).
-  The vehicle appears to be wider and more cumbersome when travelling with the panniers.
-  Do not use the panniers as a support for the transport of other objects or anchor point for the hands.
-  With the panniers fully loaded, the lid must not strain when closing.
-  Park the vehicle equipped with panniers on firm and level ground.
-  The pannier kit shows the release/latching and lid opening/closing locks with a unified coding of the key. Use the two locks in the kit for possible unification of the case locks with those of the panniers.
-  Clean the panniers with cold water and neutral detergents only.
-  Periodically clean and lubricate the locks and hinges with appropriate lubricants (WD40 or equivalent).
-  Replace the support rubbers of the panniers to the supports in case of excessive wear.















I AVVERTENZE GENERALI SULLA SICUREZZA

-  Prima della partenza assicurarsi che le valigie siano correttamente agganciate e chiuse.
-  Rimuovere la chiave dalle serrature prima della partenza.
-  Durante la marcia tutte le serrature di entrambe le valigie devono essere in posizione chiusa.
-  Velocità massima con le valigie: 130 Km/h.
-  Carico massimo per singola valigia: 5 Kg.
-  Con le valigie a pieno carico, regolare la sospensione posteriore per avere un corretto assetto del veicolo (consultare il libretto di uso e manutenzione).
-  Quando si viaggia con le valigie, il veicolo risulta essere più largo e più ingombrante.
-  Non utilizzare le valigie come appoggio, per il trasporto di altri carichi o come punto di ancoraggio per le mani.
-  Con le valigie a pieno carico, i coperchi non devono sforzare in fase di chiusura.
-  Parcheggiare il veicolo equipaggiato di valigie su un terreno solido e pianeggiante.
-  Il kit valigie riporta le serrature di sgancio/aggancio e apertura/chiusura coperchio con una codifica unificata della chiave. Utilizzare le due serrature presenti nel kit per una eventuale unificazione delle serrature del bauletto con quelle delle valigie.
-  Pulire le valigie esclusivamente con acqua fredda e detersivi neutri.
-  Pulire e lubrificare periodicamente le serrature e le cerniere con appositi lubrificanti (WD40 o equivalente).
-  Sostituire i gommini di appoggio delle valigie ai supporti in caso di usura eccessiva.















F AVERTISSEMENTS SUR LA SECURITE GENERALE

-  Avant le départ, vérifier si les valises sont correctement accrochées et fermées.
-  Retirer la clé des serrures avant le départ.
-  Durant la marche, toutes les serrures des deux valises doivent être en position fermée.
-  Vitesse maximale avec les valises : 130 km/h.
-  Charge maximale pour chaque valise : 5 kg.
-  Avec les valises à pleine charge, régler la suspension arrière afin d'avoir une assiette correcte du véhicule (consulter la notice d'utilisation et d'entretien).
-  Lors des déplacements avec les valises, le véhicule est plus large et plus encombrant.
-  Ne pas utiliser les valises comme appui, pour transporter d'autres charges ou comme point d'ancrage pour les mains.
-  Avec les valises à pleine charge, les couvercles ne doivent pas forcer lors de la fermeture.
-  Stationner le véhicule équipé des valises sur un terrain solide et plat.
-  Le kit valises a des serrures d'accrochage/déaccrochage et d'ouverture/fermeture du couvercle ayant un codage unifiée de la clé. Utiliser les deux serrures présentes dans le kit pour une éventuelle unification des serrures du coffre avec celles des valises.
-  Nettoyer les valises exclusivement avec de l'eau froide et des détergents doux.
-  Nettoyer et lubrifier périodiquement les serrures et les charnières avec des lubrifiants appropriés (WD40 ou équivalent).
-  Remplacer les caoutchoucs d'appui des valises sur les supports en cas d'usure excessive.















D ALLGEMEINE SICHERHEITSHINWEISE

-  Vor der Abfahrt sicherstellen, dass die Koffer ordnungsgemäß eingehakt und geschlossen sind.
-  Den Schlüssel vor dem Losfahren vom Schloss abziehen.
-  Während der Fahrt müssen sich alle Schlösser beider Koffer in der geschlossenen Position befinden.
-  Höchstgeschwindigkeit mit den Koffern: 130 km/h.
-  Höchstlast für den einzelnen Koffer: 5 kg.
-  Bei vollbeladenen Koffern die hintere Aufhängung auf das korrekte Fahrzeug-Setup einstellen (in der Bedienungs- und Wartungsanleitung nachsehen).
-  Bei der Fahrt mit den Koffern ist das Fahrzeug länger und sperriger.
-  Die Koffer nicht als Stütze, für den Transport von anderen Gegenständen oder Abstützpunkt für die Hände verwenden.
-  Bei vollbeladenen Koffern dürfen sich die Deckel nicht schwer schließen lassen.
-  Das mit Koffern ausgestattete Fahrzeug auf einer festen und ebenen Unterlage parken.
-  Das Kofferset hat Schlösser zum Entriegeln/Verriegeln und Öffnen/Schließen des Deckels mit einer einheitlichen Codierung des Schlüssels. Die beiden Schlösser im Kit für eine eventuelle Vereinheitlichung der Schlösser des Staufachs mit jenen der Koffer verwenden.
-  Die Koffer ausschließlich mit kaltem Wasser und neutralen Reinigern reinigen.
-  Die Schlösser und Scharniere regelmäßig reinigen und mit speziellen Schmiermitteln schmieren (WD40 oder gleichwertiges Produkt).
-  Die Auflagegummis der Koffer auf den Halterungen bei übermäßiger Abnutzung austauschen.

E ADVERTENCIAS SOBRE LA SEGURIDAD GENERICA

-  Antes de partir, compruebe que las maletas estén perfectamente enganchadas y cerradas.
-  Retire la llave de la cerradura antes de emprender la marcha.
-  Durante la marcha, todas las cerraduras de las maletas deben estar cerradas.
-  Velocidad máxima con las maletas: 130 Km/h.
-  Carga máxima para cada maleta: 5 Kg.
-  Si las maletas están completamente cargadas, hay que regular la suspensión trasera para tener una alineación adecuada del vehículo (consulte el Manual de uso y mantenimiento).
-  Cuando se circula con las maletas, el vehículo es más largo y voluminoso.
-  No utilice las maletas como base de apoyo para transportar otros objetos ni como punto de agarre para las manos.
-  Si las maletas están completamente cargadas, no debe forzar la tapa al cerrar.
-  Aparque el vehículo equipado con las maletas sobre un terreno firme y plano.
-  El kit maletas tiene las cerraduras de enganche/desenganche y apertura/cierre de la tapa con un código de llave unificado. Utilice las dos cerraduras del kit para unificar las cerraduras de la maleta con las de las maletas, si lo desea.
-  Limpie las maletas sólo con agua fría y detergentes neutros.
-  Limpie y lubrique periódicamente las cerraduras y bisagras con lubricantes especiales (WD40 o equivalentes).
-  Si las gomas donde apoyan las maletas en los soportes están muy gastadas, cámbielas.

GR ΠΑΡΑΤΗΡΗΣΕΙΣ ΣΕ ΘΕΜΑΤΑ ΑΣΦΑΛΕΙΑΣ ΓΕΝΙΚΟΤΕΡΑ

-  Πριν από την εκκίνηση βεβαιωθείτε ότι οι βαλίτσες είναι σωστά συνδεδεμένες και κλειστές.
-  Αφαιρέστε το κλειδί από τις κλειδαριές πριν ξεκινήσετε.
-  Κατά την κίνηση όλες οι κλειδαριές και στις δύο βαλίτσες πρέπει να είναι κλειστές.
-  Μέγιστη ταχύτητα με βαλίτσες: 130 Km/h.
-  Μέγ. φορτίο ανά βαλίτσα: 5 Kg.
-  Με τις βαλίτσες με πλήρες φορτίο, ρυθμίστε την πίσω ανάρτηση προκειμένου να έχει τη σωστή ρύθμιση το όχημα (ανατρέξτε στο εγχειρίδιο χρήσης και συντήρησης).
-  Όταν ταξιδεύετε με τις βαλίτσες, το όχημα είναι πιο μακρύ και έχει μεγαλύτερο όγκο.
-  Μη χρησιμοποιείτε τις βαλίτσες ως βάση στήριξης για τη μεταφορά άλλων αντικειμένων ή ως χειρολαβές
-  Με τις βαλίτσες με πλήρες φορτίο, τα καπάκι δεν πρέπει να πιέζονται κατά τη φάση κλεισίματος.
-  Σταθμεύετε το όχημα που διαθέτει βαλίτσες σε ένα σταθερό και επίπεδο έδαφος.
-  Το kit για βαλίτσες διαθέτει κλειδαριά σύνδεσης/αποσύνδεσης και ανοίγματος/κλεισίματος καπακιού με ενιαίο κωδικό κλειδιού. Χρησιμοποιήστε τις δύο κλειδαριές που υπάρχουν στο kit για ενδεχόμενη ενοποίηση των κλειδαριών των βαλιτσών με το πίσω βαλιτσάκι.
-  Καθαρίστε τις βαλίτσες αποκλειστικά με κρύο νερό και ουδέτερο απορρυπαντικό.
-  Καθαρίζετε και λιπαίνετε κατά διαστήματα τις κλειδαριές και τους μεντεσέδες με ειδικά λιπαντικά (WD40 ή ισοδύναμο).
-  Αντικαταστήστε τα λαστιχάκια στήριξης των βαλιτσών στα στηρίγματα εάν παρουσιάζουν υπερβολική φθορά.